

Вентиляторы для агрессивных сред

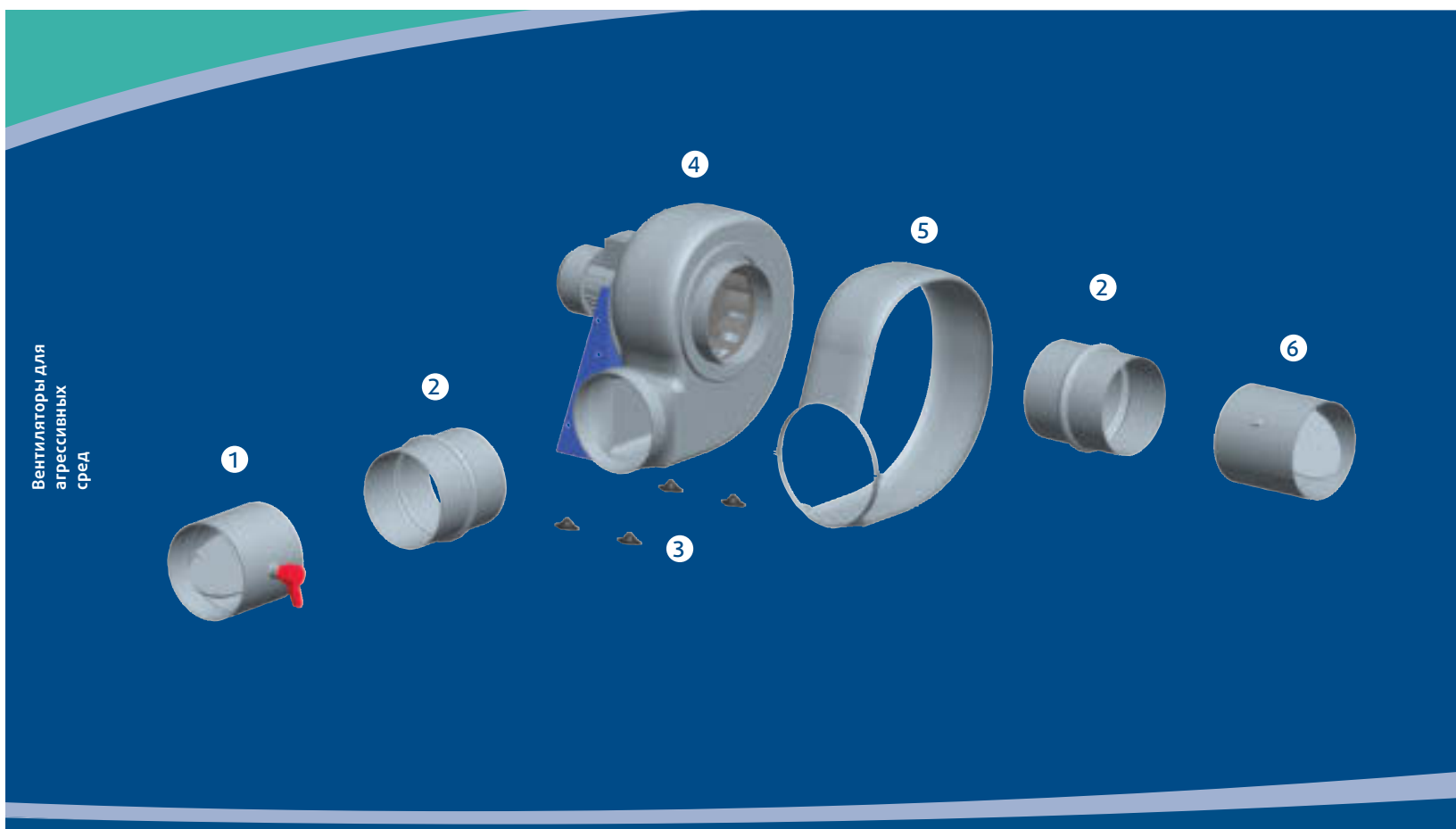

Вентиляторы для агрессивных сред

Общие сведения

Пластиковые вентиляторы для агрессивных сред

Эти прочные пластиковые вентиляторы разработаны для удаления воздуха, содержащего загрязнения и агрессивные газы. Типичными примерами применения таких вентиляторов являются лаборатории на медицинских или фармацевтических производствах, а также предприятия пищевой и химической промышленности.

Центробежный вентилятор одностороннего всасывания PRF

Корпус

Стандартный корпус выполняется из полиэтилена, водонепроницаемый, диаметр патрубков – от 125 до 250 мм. Направление подачи воздуха можно изменять. Стандартная конфигурация – LG270 (представлена на иллюстрации).

Стойка двигателя

Стальная с порошковым покрытием.

Крыльчатка

Крыльчатка одностороннего всасывания из полипропилена.

Двигатели

Двигатели, соответствующие стандартам IEC и ISO F, расположены вне потока перемещаемой среды, оборудованы термисторами или термоконтактами, которые необходимо подключить к реле тепловой защиты двигателя.

- 1 VKA-P Регулируемый клапан
- 2 ASS-P Гибкие вставки
- 3 SD Виброизолирующие опоры
- 4 PRF Радиальный вентилятор
- 5 VP Защитный кожух
- 6 VKS-P Автоматический клапан

Вентиляторы для агрессивных сред

Крышный вентилятор DVP

Корпус

Корпус с вертикальным выбросом, односторонним всасыванием и крыльчаткой из полипропилена с загнутыми назад лопатками.

Двигатели

Скорость двигателя регулируется частотным инвертером. Соединения от 200 до 400 мм в диаметре.

PRF



302



Пластиковый вентилятор

DVP

308



Пластиковый крышный вентилятор



PRF

- Температура перемещаемого воздуха от -15 до +70 °C
- Полипропиленовое рабочее колесо одностороннего всасывания с аэродинамическими лопатками
- Опора из оцинкованной стали с порошковым покрытием
- Конфигурация корпуса легко изменяется
- Дополнительные монтажные принадлежности: соединения, клапаны, защитный кожух

PRF – это вытяжные вентиляторы для агрессивных сред. Они предназначены для удаления коррозионно-активных газов и воздуха, загрязненного агрессивными примесями. Типичные области применения – медицинские учреждения, пищевая, электротехническая или химическая промышленность.

Корпус вентилятора изготовлен из стойкого к УФ полиэтилена абсолютно водонепроницаем, диаметр соединений – от 125 до 250 мм. Корпус легко можно повернуть в требуемое положение (стандартная конфигурация – LG270, см. рисунок).

Быстрый подбор

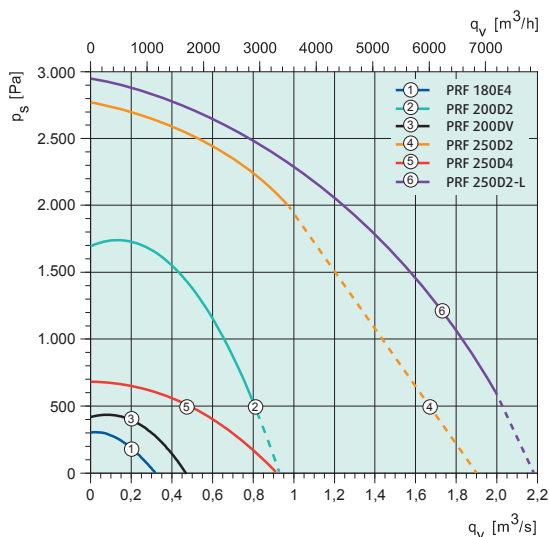
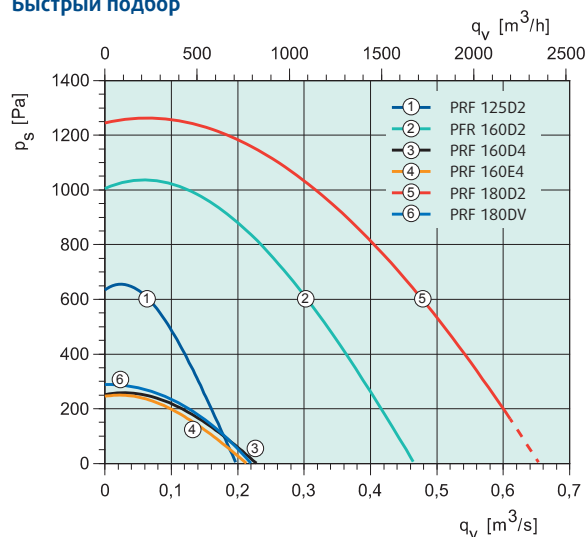

Технические характеристики

PRF		125D2	160D2 IE2	160D4	160E4	180D2 IE2	180DV
Артикул.		31525	33562	31495	31545	33563	31497
Напряжение/частота	V/50 Гц	400 3~	400 3~	400 3~	230 1~	400 3~	400 3~
Подсоединение		-	Y	-	-	Y	-
Мощность	Вт	250	919	142	171	1396	229
Ток	А	0.579	1.68	0.571	0.75	2.37	1.01
Пусковой ток		-	8.9	-	-	16.5	-
Макс. расход воздуха	м³/с	0.197	0.46	0.228	0.213	0.63	0.32
Частота вращения	мин⁻¹	2806	2825	1467	1427	2825	1365
Макс. температура перемещаемого воздуха	°C	70	70	70	70	70	70
" при регулировании скорости	°C	70	-	-	-	-	70
Уровень звукового давления на расстоянии 3 м	дБ(А)	59	66	49.6	45.7	68	49
Масса	кг	15	21.5	14.5	13	24	15
Класс изоляции двигателя		F	F	F	F	F	F
Класс защиты двигателя		IP 55	IP 55	IP 54	IP 54	IP 55	IP 54
Емкость конденсатора	мкФ	-	-	-	6	-	-
Защита электродвигателя		-	-	-	S-ET 10	-	STDT 16
Регулятор скорости, 5 ступеней	Трансформатор	-	FRQ5(S)-4A	-	RTRE 1.5	FRQ5(S)-4A	RTRD 2
Регулятор, 5 ст., высокая/низкая скорость	Трансформатор	-	-	-	REU 1.5	-	RTRDU 2
Регулятор скорости, плавн.		-	FRQ(S)-4A	-	-	FRQ(S)-4A	-
Схема электрических подключений, с. 422-441		13b Y	13b Y	13b Y	21	13b Y	13b D

Электрические принадлежности



Размеры

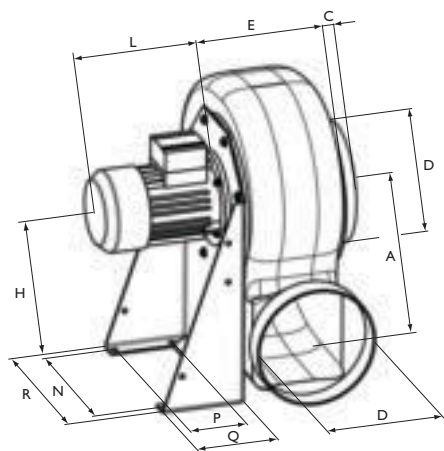

PRF	A	C	øD	E	H	L	N	P	Q	R
125D2	140	40	125	150	250	195	200	100	140	235
160D2	183	40	160	180	310	210	255	100	140	290
160D4/E4	183	40	160	180	310	190	255	100	140	290
180D2	208	40	180	190	350	230	277	120	190	320
180E4/DV	208	40	180	190	350	190	277	120	190	320
200D2	240	40	200	200	410	245	320	150	230	355
200DV	240	40	200	200	410	210	320	150	230	355
250D2	290	40	250	240	495	340	330	170	250	370
250D2-L	290	40	250	240	495		330	170	250	370
250D4	290	40	250	240	495	230	330	170	250	370

Принадлежности



ASS-P



SD-PRF



VKA-P



VKS-P



VP



WSD PRF

Вентиляторы для агрессивных сред

PRF		180E4	200D2 IE2	200DV	250D2 IE2	250D2-L IE2	250D4 IE2
Артикул.		31564	33564	31499	33566	34531	33565
Напряжение/частота	В/50 Гц	230 1~	400 3~	400 3~	400 3~	400 3~	400 3~
Подсоединение		-	Y	-	D	-	Y
Мощность	Вт	140	2101	250	5396	5500	995
Ток	А	1.11	3.16	0.95	7.64	10.4	1.78
Пусковой ток	А	-	22.4	-	57.3		8.9
Макс. расход воздуха	м3/с	0.32	0.861	0.47	1.11	1.67	0.91
Частота вращения	мин-1	1365	2840	1413	2890	2852	1390
Мин. обратное давление	Па	-	400	-	2000	600	-
Макс. температура перемещаемого воздуха	°C	70	70	70	70	70	70
" при регулировании скорости	°C	70	-	70	-	70	-
Уровень звукового давления на расстоянии 3 м	дБ(А)	49	73	59.5	85	85	65
Масса	кг	15	29	21	55	50	55
Класс изоляции двигателя		F	F	F	F	F	F
Класс защиты двигателя		IP 54	IP 55	IP 54	IP 55	IP 54	IP 55
Емкость конденсатора	мкФ	6	-	-	-	-	-
Защита электродвигателя		S-ET 10	-	STDТ 16	-	-	-
Регулятор скорости, 5 ступеней	Трансформатор	RTRE 1.5	-	RTRD 2	-	-	-
Регулятор, 5 ст., высокая/низкая скорость	Трансформатор	REU 1.5	-	RTRDU 2	-	-	-
Схема электрических подключений, с. 422-441		21	13b Y	13b D	13b D	13b D	13b D

Рабочие характеристики

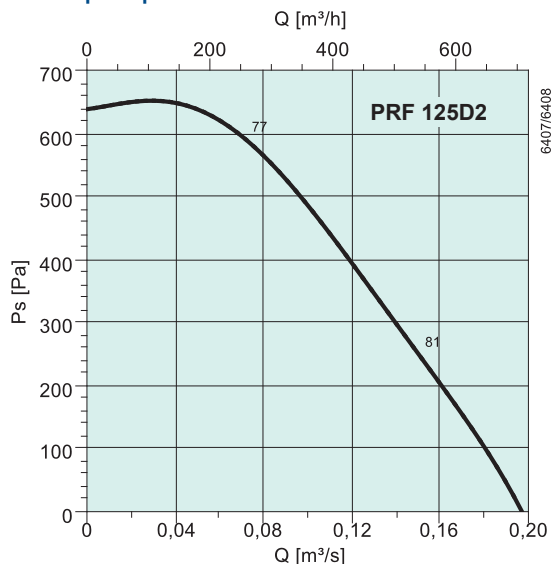

дБ(А)	Общ.	Октавные полосы частот [Гц]							
		63	125	250	500	1k	2k	4k	8k
L_{WA} на входе	77	69	61	74	70	68	62	55	48
L_{WA} на выходе	80	71	68	77	74	69	62	58	48
L_{WA} к окружению	66	48	25	52	59	64	55	48	39

Условия измерения: 0.0725 м³/с, 589 Па

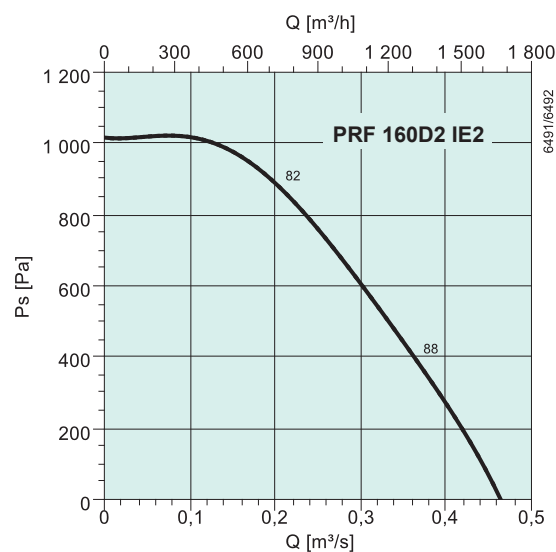

дБ(А)	Общ.	Октавные полосы частот [Гц]							
		63	125	250	500	1k	2k	4k	8k
L_{WA} на входе	81	70	72	75	75	74	67	59	52
L_{WA} на выходе	96	72	76	82	81	77	73	67	59
L_{WA} к окружению	73	52	44	67	69	66	62	52	44

Условия измерения: 0.21 м³/с, 877 Па

Вентиляторы для агрессивных сред

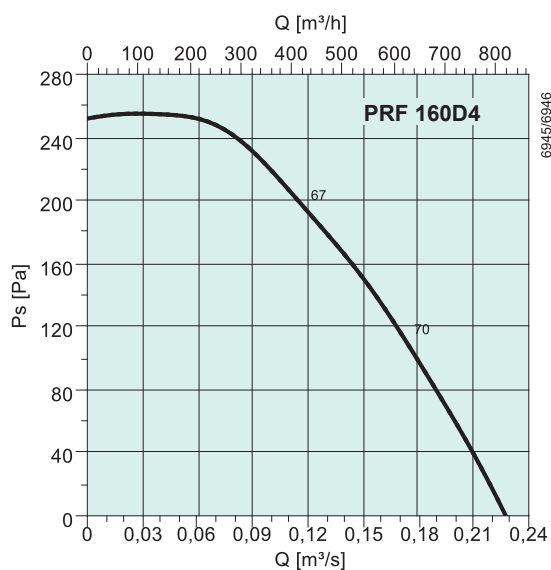

дБ(А)	Общ.	Октавные полосы частот [Гц]							
		63	125	250	500	1k	2k	4k	8k
L_{WA} на входе	67	57	59	63	59	53	51	42	33
L_{WA} на выходе	70	58	64	66	62	55	51	43	34
L_{WA} к окружению	57	17	25	53	52	44	48	38	29

Условия измерения: 0.118 м³/с, 196 Па

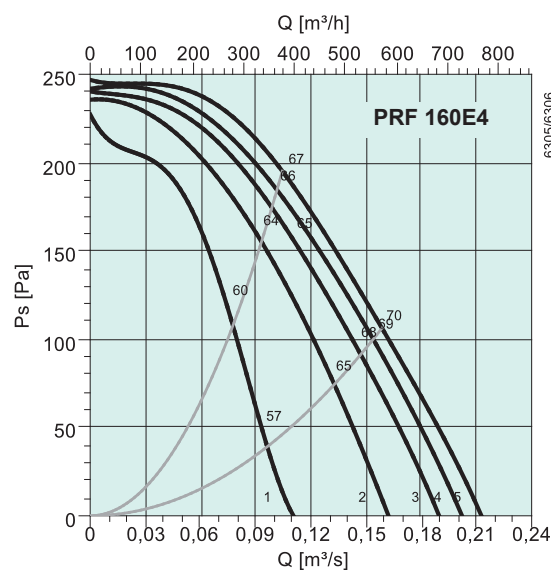

дБ(А)	Общ.	Октавные полосы частот [Гц]							
		63	125	250	500	1k	2k	4k	8k
L_{WA} на входе	67	63	62	58	57	53	49	41	33
L_{WA} на выходе	67	55	59	64	62	56	51	43	34
L_{WA} к окружению	53	32	40	43	48	47	45	35	31

Условия измерения: 0.104 м³/с, 195 Па

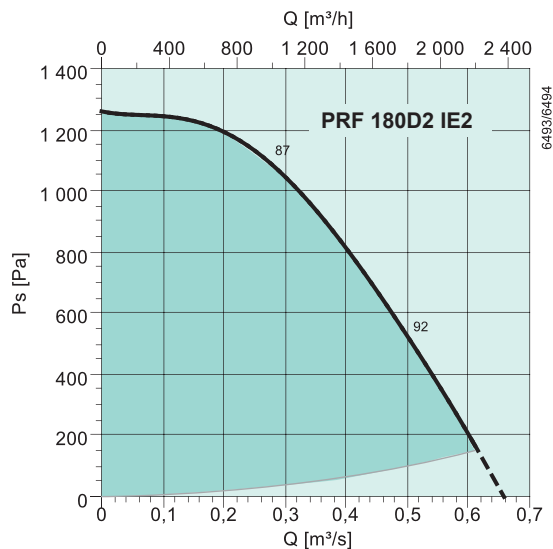

минимальное обратное давление, 180 Па

дБ(А)	Общ.	Октавные полосы частот [Гц]							
		63	125	250	500	1k	2k	4k	8k
L _{WA} на входе	86	77	80	79	80	79	72	66	60
L _{WA} на выходе	90	69	85	84	84	82	77	70	62
L _{WA} к окружению	73	67	45	59	68	68	61	52	46

Условия измерения: 0.27 м³/с, 1093 Па

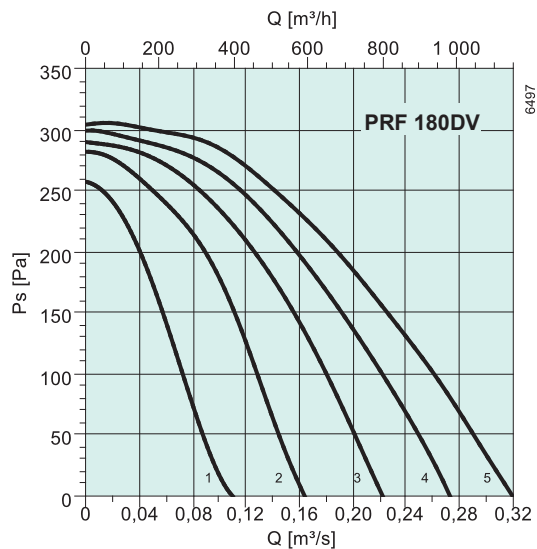

дБ(А)	Общ.	Октавные полосы частот [Гц]							
		63	125	250	500	1k	2k	4k	8k
L _{WA} на входе	70	53	67	62	62	58	54	48	41
L _{WA} на выходе	73	54	70	67	66	60	58	49	41
L _{WA} к окружению	56	32	34	45	54	49	46	37	34

Условия измерения: 0.17 м³/с, 221 Па

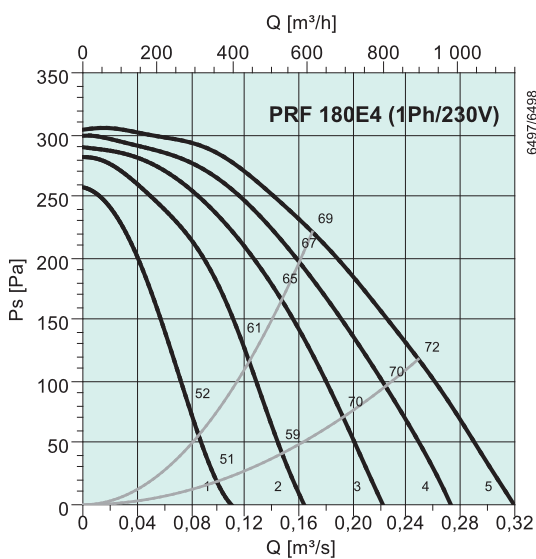

дБ(А)	Общ.	Октавные полосы частот [Гц]							
		63	125	250	500	1k	2k	4k	8k
L _{WA} на входе	69	52	66	61	61	58	54	47	41
L _{WA} на выходе	73	53	70	66	66	60	58	49	41
L _{WA} к окружению	56	32	34	45	54	49	46	37	34

Условия измерения: 0.17 м³/с, 221 Па

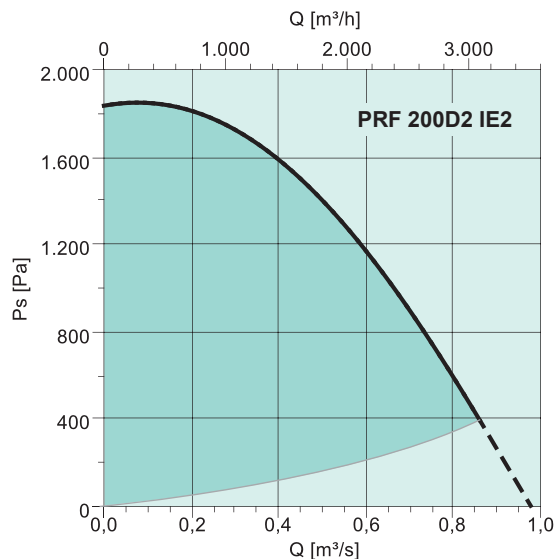

минимальное обратное давление, 400 Па

дБ(А)	Общ.	Октавные полосы частот [Гц]							
		63	125	250	500	1k	2k	4k	8k
L _{WA} на входе	89	82	77	80	84	83	80	73	66
L _{WA} на выходе	92	84	85	84	86	84	82	73	64
L _{WA} к окружению	80	76	46	62	73	74	71	62	54

Условия измерения: 0.35 м³/с, 1576 Па

Вентиляторы для агрессивных сред

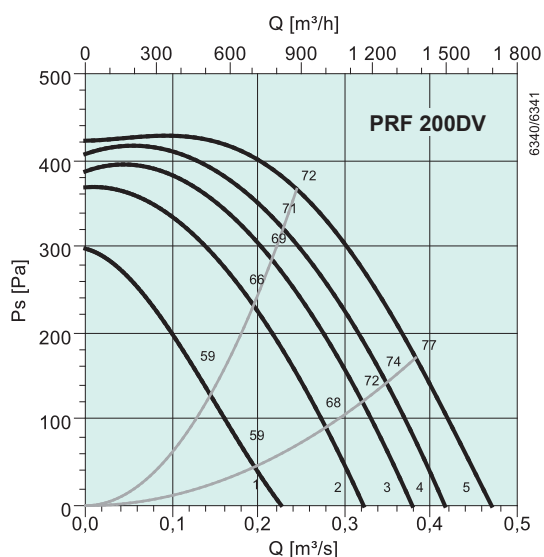

дБ(A)	Общ.	Октавные полосы частот [Гц]							
		63	125	250	500	1k	2k	4k	8k
L _{WA} на входе	77	59	66	70	72	70	65	58	51
L _{WA} на выходе	74	58	69	69	68	63	61	51	42
L _{WA} к окружению	67	32	38	54	65	58	54	48	43

Условия измерения: 0.383 м³/с, 171 Па

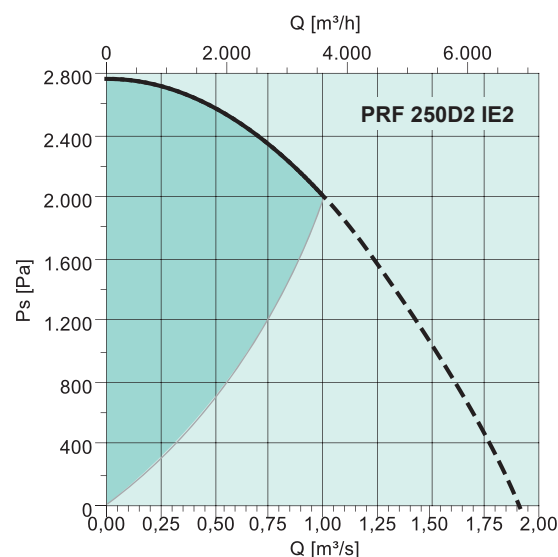

дБ(A)	Общ.	Октавные полосы частот [Гц]							
		63	125	250	500	1k	2k	4k	8k
L _{WA} на входе	101	90	91	95	95	92	91	86	77
L _{WA} на выходе	101	85	95	95	95	93	92	84	74
L _{WA} к окружению	94	68	81	89	88	87	85	82	72

Условия измерения: 0.82 м³/с, 2002 Па

минимальное обратное давление, 2000 Па

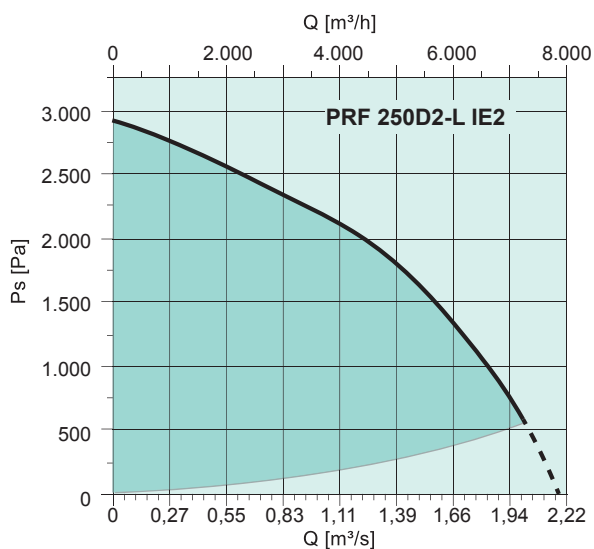

минимальное обратное давление, 550 Па

дБ(A)	Общ.	Октавные полосы частот [Гц]							
		63	125	250	500	1k	2k	4k	8k
L _{WA} на входе	101	90	91	95	95	92	91	86	77
L _{WA} на выходе	101	85	95	95	95	93	92	84	74
L _{WA} к окружению	94	68	81	89	88	87	85	82	72

Условия измерения: 0.82 м³/с, 2002 Па

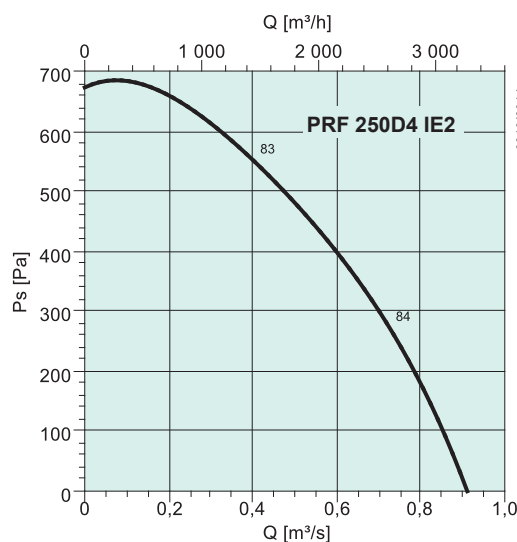

дБ(A)	Общ.	Октавные полосы частот [Гц]							
		63	125	250	500	1k	2k	4k	8k
L _{WA} на входе	82	75	74	71	76	75	72	64	55
L _{WA} на выходе	86	82	77	76	76	76	75	63	54
L _{WA} к окружению	72	46	50	59	65	70	64	57	43

Условия измерения: 0.41 м³/с, 548 Па

Вентиляторы для агрессивных сред



DVP

- Температура перемещаемого воздуха от -15 до +60 °C
- Полипропиленовое рабочее колесо одностороннего всасывания с аэродинамическими лопатками
- Всепогодное исполнение, прочный корпус из полипропилена
- Двигатель и клеммная коробка класса защиты IP55
- Двигатель в оболочке, вынесенный за пределы потока

DVP – это вытяжные вентиляторы для агрессивных сред. Они предназначены для удаления коррозионно-активных газов и воздуха, загрязненного агрессивными примесями. Типичные области применения – медицинские учреждения, пищевая, электротехническая или химическая промышленность. Корпус вентилятора изготовлен из полиэтилена, диаметр соединений – от 200 до 400 мм. Защита двигателя реализована в виде устройства защиты двигателя.

Скорость вращения регулируется частотным преобразователем. Защита двигателя и устройство защиты двигателя выполняются на объекте. Защита двигателя от перегрева и защитный кожух под заказ.

Электрические принадлежности



STDT



S-DT2 SKT



FRQ

Быстрый подбор

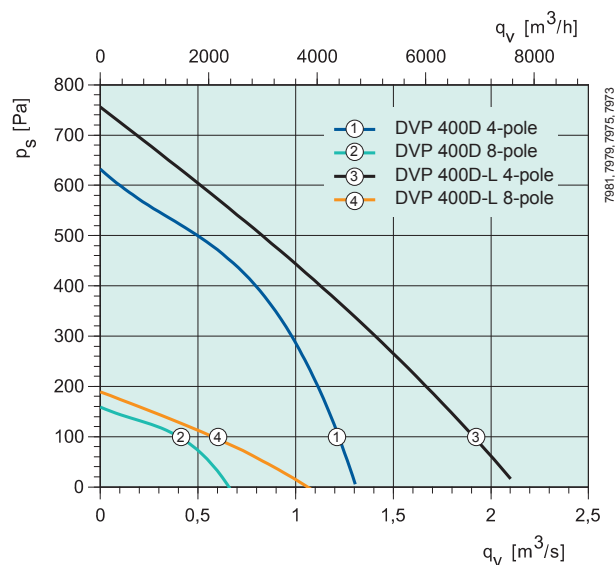
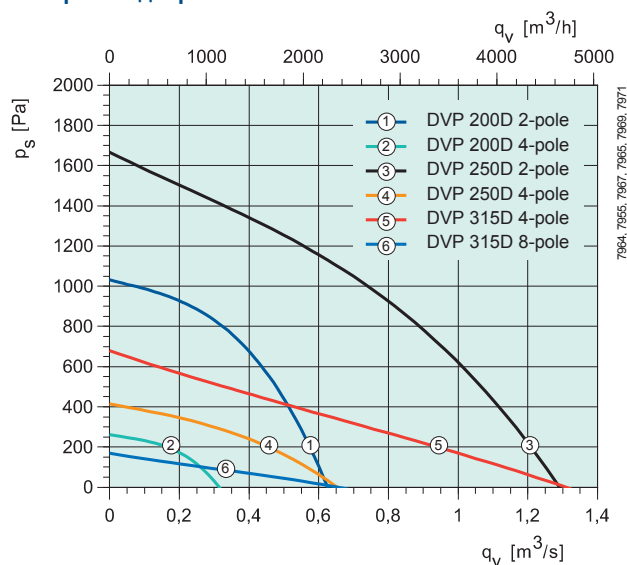

Вентиляторы для агрессивных сред

Технические характеристики

DVP		200D2-4	250D2-4	315D4-8	400D4-8	400D4-8-L
Артикул.		32295	32296	32297	32299	32298
Напряжение/частота	V/50 Гц	400 3~	400 3~	400 3~	400 3~	400 3~
Мощность	Вт	1714 / 224	5321 / 679	2200 / 441	2019 / 449	4082 / 715
Ток	A	2.88 / 0.554	8.56 / 1.43	3.27 / 1.73	4.12 / 1.79	7.65 / 2.98
Макс. расход воздуха	м³/с	0.628 / 0.316	1.27 / 0.649	1.28 / 0.647	1.31 / 0.661	2.11 / 1.05
Частота вращения	мин⁻¹	2885/1468	2874 / 1468	1494 / 732	1445 / 731	1447 / 733
Макс. температура перемещаемого воздуха	°C	60	60	60	60	60
Уровень звукового давления на расстоянии 4/10 м	дБ(А)	61/53 / 42/34	69/61 / 51/43	54/46 / 39/31	59/51 / 43/35	60/52 / 46/38
Масса	кг	25	35	45	55	55
Класс изоляции двигателя	F	F	F	F	F	F
Класс защиты двигателя	IP 55	IP 55	IP 55	IP 55	IP 55	IP 55
Схема электрических подключений, с. 422-441		14а	14а	14а	14а	14а

Размеры

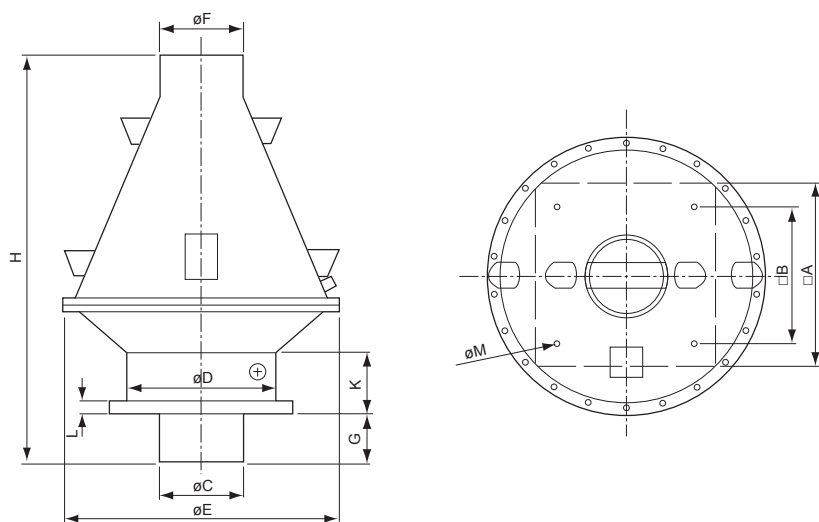

DVP 200 = SSD/FDS 310/311
 DVP 250 = SSD/FDS 355/400
 DVP 315 = SSD/FDS 450/500
 DVP 400 = SSD/FDS 560/630

	A	B	C	D	E	F	G	H	K	L	M
DVP 200	435	330	200	355	662	200	119	1065	146	30	4x10
DVP 250	595	450	250	400	768	250	119	981	181	30	4x12
DVP 315	665	535	315	560	810	315	218	1161	200	30	4x12
DVP 400	939	750	400	601	976	400	218	1134	235	30	4x14

Принадлежности



Рабочие характеристики

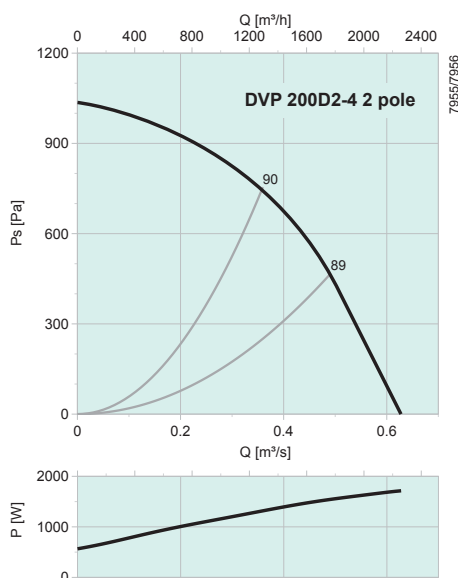

дБ(А)	Общ.	Октавные полосы частот [Гц]							
		63	125	250	500	1k	2k	4k	8k
L_{WA} на входе	90	71	74	83	86	83	78	69	61
L_{WA} на выходе	85	61	65	78	81	77	76	69	62

Условия измерения: 0.36 м³/с, 755 Па

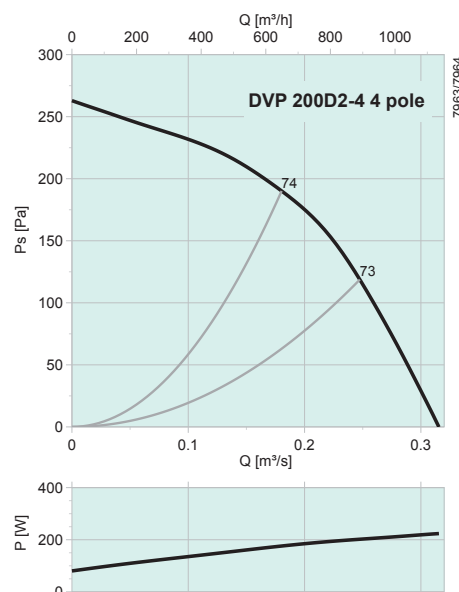

дБ(А)	Общ.	Октавные полосы частот [Гц]							
		63	125	250	500	1k	2k	4k	8k
L_{WA} на входе	73	57	64	69	65	64	58	48	39
L_{WA} на выходе	66	46	54	61	61	57	55	48	39

Условия измерения: 0.18 м³/с, 190 Па

Вентиляторы для агрессивных сред

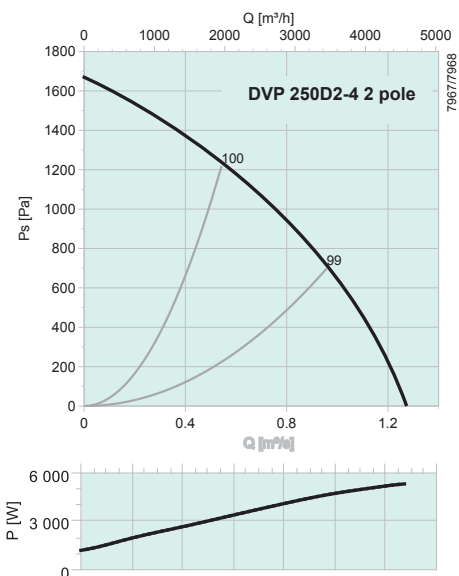

дБ(A)	Общ.	Октавные полосы частот [Гц]							
		63	125	250	500	1k	2k	4k	8k
L _{WA} на входе	98	78	81	93	94	89	84	76	69
L _{WA} на выходе	95	83	80	86	91	87	85	78	71

Условия измерения: 0.543 м³/с, 1218 Па

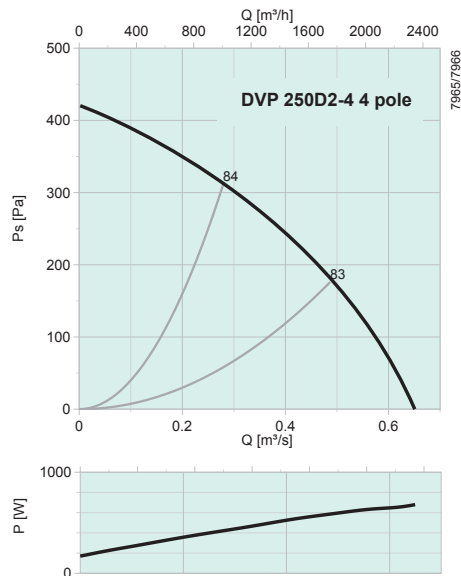

дБ(A)	Общ.	Октавные полосы частот [Гц]							
		63	125	250	500	1k	2k	4k	8k
L _{WA} на входе	80	60	73	77	73	71	63	56	48
L _{WA} на выходе	78	69	68	72	73	70	63	56	49

Условия измерения: 0.279 м³/с, 312 Па

Вентиляторы для агрессивных сред

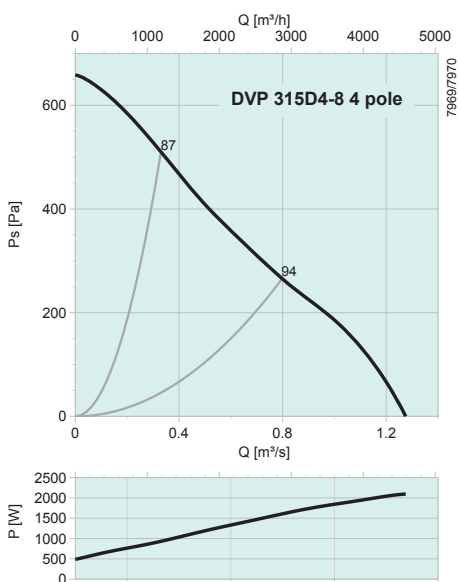

дБ(A)	Общ.	Октавные полосы частот [Гц]							
		63	125	250	500	1k	2k	4k	8k
L _{WA} на входе	82	66	77	77	74	74	67	64	55
L _{WA} на выходе	81	70	75	73	74	73	68	64	57

Условия измерения: 0.329 м³/с, 507 Па

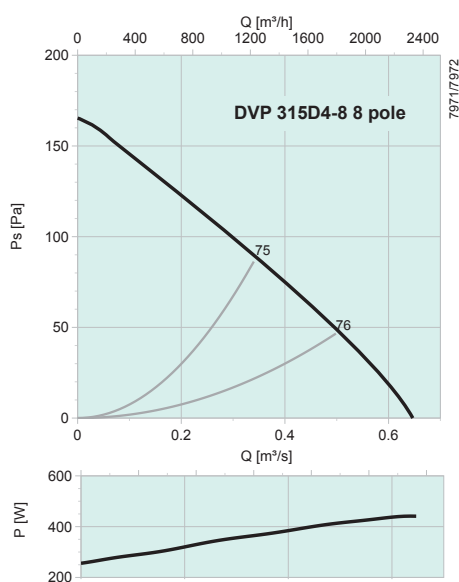

дБ(A)	Общ.	Октавные полосы частот [Гц]							
		63	125	250	500	1k	2k	4k	8k
L _{WA} на входе	68	55	65	61	61	56	47	43	33
L _{WA} на выходе	63	45	52	53	61	54	49	45	37

Условия измерения: 0.335 м³/с, 83,7 Па

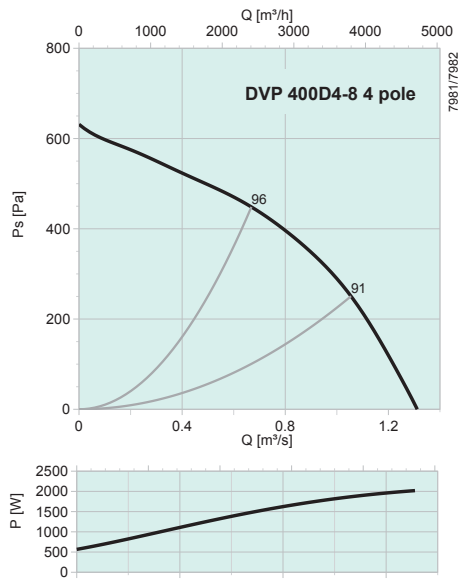

дБ(A)	Общ.	Октавные полосы частот [Гц]							
		63	125	250	500	1k	2k	4k	8k
L _{WA} на входе	89	65	86	85	79	79	72	67	59
L _{WA} на выходе	87	72	81	83	78	76	72	68	60
Условия измерения: 0.669 м³/с, 448 Па									

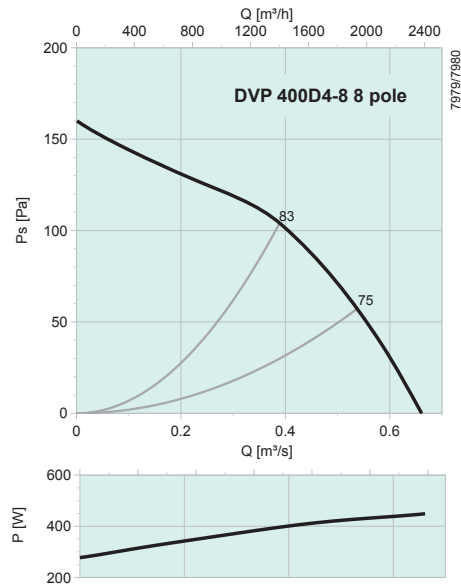

дБ(A)	Общ.	Октавные полосы частот [Гц]							
		63	125	250	500	1k	2k	4k	8k
L _{WA} на входе	73	57	72	59	63	62	52	46	36
L _{WA} на выходе	76	62	75	59	62	56	51	46	36
Условия измерения: 0.388 м³/с, 104 Па									

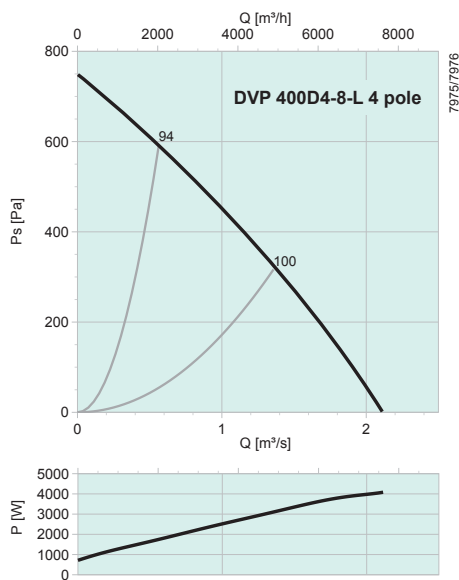

дБ(A)	Общ.	Октавные полосы частот [Гц]							
		63	125	250	500	1k	2k	4k	8k
L _{WA} на входе	88	69	84	82	80	80	75	72	64
L _{WA} на выходе	86	72	77	80	78	79	75	71	63
Условия измерения: 0.564 м³/с, 594 Па									

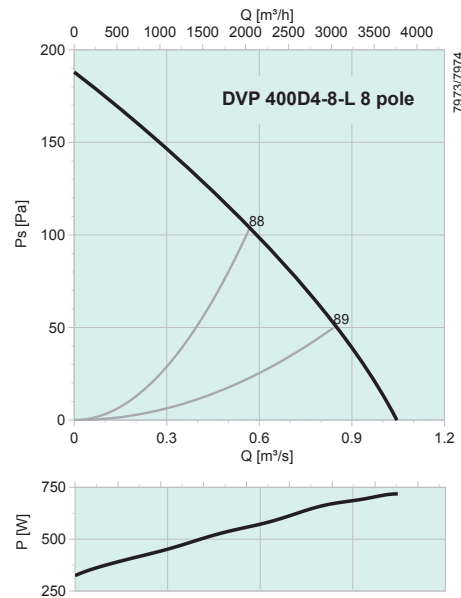

дБ(A)	Общ.	Октавные полосы частот [Гц]							
		63	125	250	500	1k	2k	4k	8k
L _{WA} на входе	78	62	78	65	64	61	54	50	40
L _{WA} на выходе	76	63	75	63	65	59	54	49	40
Условия измерения: 0.567 м³/с, 103 Па									

Вентиляторы для агрессивных сред